



Más confiable, más accesible



Manual de instrucciones
Aspiradora robot
Modelo COAS-0004



Índice

1	Instrucciones importantes de seguridad.....	4
2	Componentes principales.....	5
3	Cómo utilizar tu Aspiradora robot Coop.....	8
4	Solución de problemas.....	11

Simbología



ADVERTENCIA

Se requiere prestar atención a esta área para reducir el riesgo de descarga eléctrica, incendio o lesión.

1

Instrucciones importantes de seguridad

PARA REDUCIR EL RIESGO DE DESCARGA ELÉCTRICA, INCENDIO O LESIÓN, debes respetar las medidas de precaución básicas y leer las siguientes instrucciones antes de utilizar este horno de pan.



1. Leé detenidamente las instrucciones antes de utilizar el producto.
2. Antes de conectar la unidad, chequea que la alimentación requerida sea compatible con la de tu hogar.
3. El uso de adaptadores múltiples, un programador, minuteru o extensiones, no es recomendable.
4. Utilizá, únicamente, el enchufe incluido. Cualquier tipo de instalación que no se corresponda con las instrucciones descriptas, pueden comprometer la seguridad del equipo y cancelar la garantía.
5. En caso de mal funcionamiento, no intentes abrir o repararla. No hagas funcionar nunca el aparato con el enchufe o el cable dañado, o después de que el mismo hubiera funcionado mal o haya sido dañado de alguna forma. Ante cualquier duda, contactá al Servicio Técnico Autorizado Coop para su correcta reparación.
6. Para evitar el riesgo de cortocircuito, no sumerjas el cable o enchufe en agua u otro líquido.
7. Este aparato es solo para uso doméstico. No lo utilices para ningún otro fin que no sea aquel para el que está destinado.
8. El uso de accesorios que no sean originales pueden perjudicar su funcionamiento y causar daños al usuario.
9. No toques el cable ni el adaptador si tus manos se encuentran húmedas.
10. No coloques el electrodoméstico sobre o cercano a superficies calientes.
11. Nunca lo limpies mientras su batería se está cargando. Esperá a que termine de cargar, quitala del cargador y límpiála con un paño húmedo.
12. No utilices el electrodoméstico al aire libre.
13. No coloques objetos ni te sientes sobre ella.
14. No la utilices sobre superficies húmedas o mojadas.
15. Como precaución, antes de utilizar el equipo guardá todos los objetos frágiles, cables o papeles que se encuentren en el piso y puedan llegar a ser barridos por el producto.
16. No la coloques en lugares donde podría caerse, como mesas o sillas.
17. Apágala con la perilla inferior cuando deje de ser utilizada por un largo período de tiempo.
18. Para evitar tropiezos, avisar cuando se encuentra en uso.
19. Este artículo no puede desplazarse por escalones superiores a 1 cm de altura.
20. No operes en lugares de temperaturas extremas. Usala siempre en ambientes entre 0 y 40°C.
21. Si deseas quitar la batería, hazelo cuando se encuentre desconectada del cargador.
22. Este artefacto no está diseñado para ser usado por personas con capacidades físicas, sensoriales o mentales reducidas, salvo que tengan la supervisión e instrucción adecuada por parte de una persona responsable por su seguridad.

2

Componentes principales

Partes del producto

Cuerpo principal y accesorios:

1. Cuerpo principal
2. Base para carga de batería
3. Control remoto
4. Adaptador
5. Limpiador
6. Manual
7. Herramientas adicionales
8. Filtro adicional

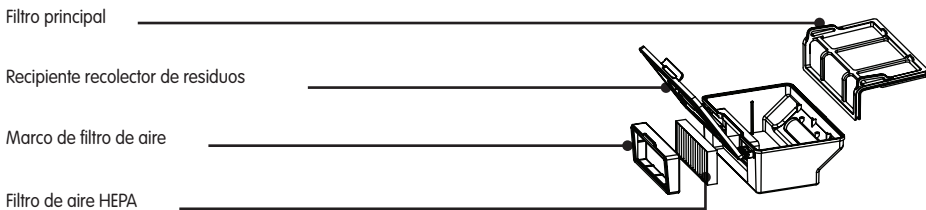
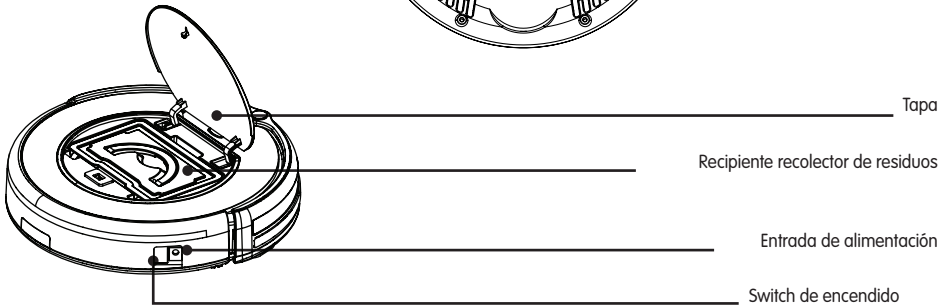
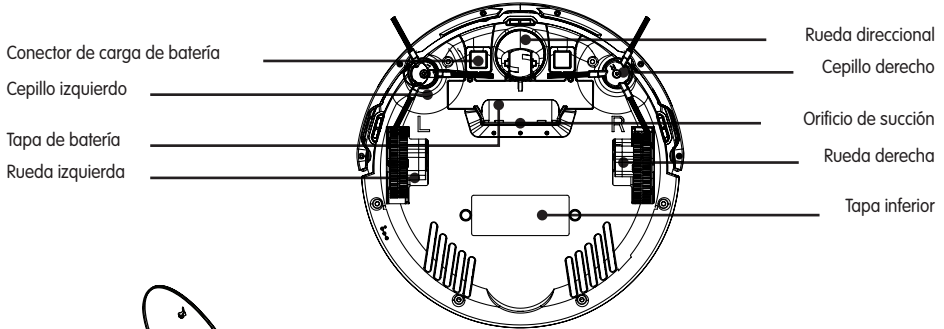
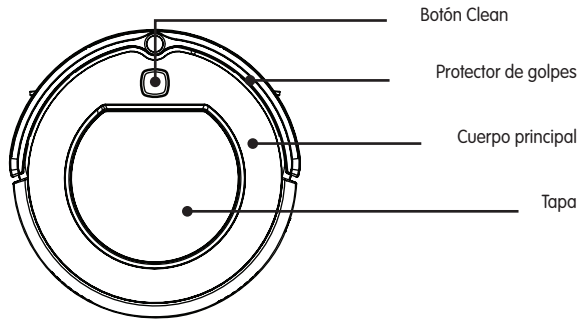

Cargador de batería:

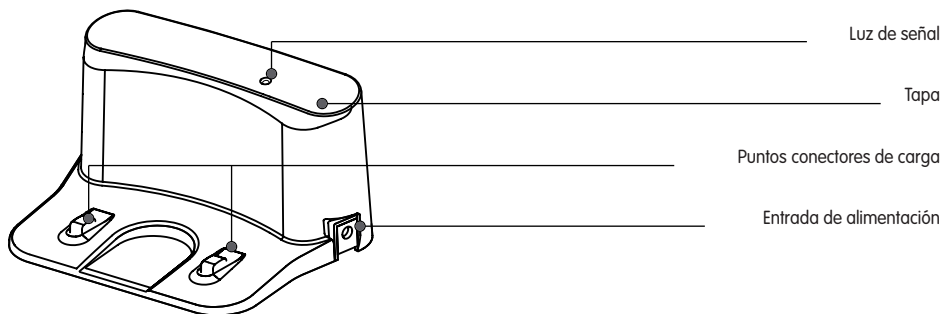

Botón clean:

El botón  se iluminará de acuerdo a la función que esté ejecutando el equipo.

Estado del equipo	Señal de botón 
Cargando batería	Destello naranja
Carga de batería completa	Luz verde fija
Selección de función	Destello verde
Error	Destello rojo
Batería baja	Luz naranja fija
Limpiando / En uso	Luz verde fija

Control remoto:

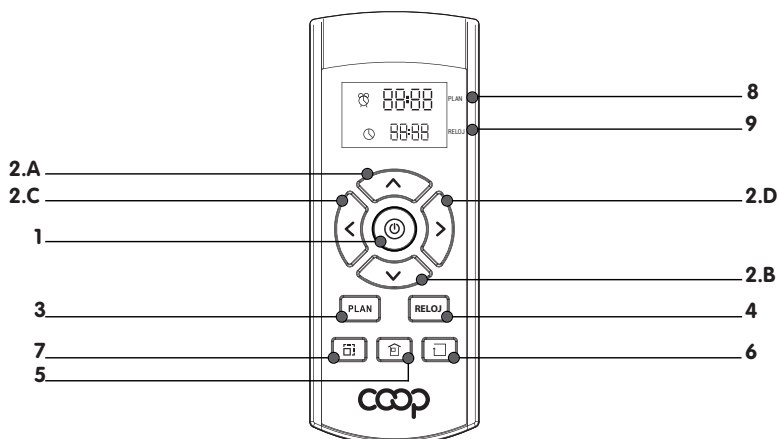

1.

Presioná este botón para comenzar a limpiar en el modo seleccionado.

Presioná este botón para frenar la aspiradora Coop mientras está limpiando.

Presioná este botón para salir del modo de reposo.

2. Botones direccionales

A. Flecha hacia arriba:

Presioná este botón para aumentar el tiempo de tareas en el Modo Programación de Limpieza o Modo reloj.

Presioná este botón para hacer que la aspiradora Coop avance hacia adelante en el modo seleccionado, o frenarla cuando se encuentre avanzando.

B. flecha hacia abajo:

Presioná este botón para disminuir el tiempo de tareas en el Modo Programación de Limpieza o Modo reloj.

Presioná este botón para hacer que la aspiradora Coop retroceda en el modo seleccionado.

C. Flecha hacia la izquierda:

Presioná este botón para cambiar de minutos a horas en el Modo Programación de Limpieza o Modo reloj.

Presioná este botón para hacer que la aspiradora Coop gire hacia la izquierda.

D. Flecha hacia la derecha:

Presioná este botón para cambiar de horas a minutos en el Modo Programación de Limpieza o Modo reloj.

Presioná este botón para hacer que la aspiradora Coop gire hacia la derecha.

3. Plan

Presioná este botón para ingresar al Modo Programación de Limpieza.

Presioná este botón para confirmar la programación dentro del Modo Programación de Limpieza.

4. Reloj

Presioná este botón para ingresar al Modo reloj.

Presioná este botón para confirmar los ajustes del reloj en el Modo Reloj.

5. Carga

Presioná este botón para que la aspiradora Coop vuelva, automáticamente, a la Base para la carga de batería.

6. Bordes

Presioná este botón para que la aspiradora Coop limpie bordeando la pared.

7. Área

Presioná este botón para que la aspiradora Coop limpie un sector determinado.

8.  Muestra el tiempo del Modo Programación de Limpieza.

9.  Muestra el tiempo del Modo Reloj

Nota:

1. El control remoto utiliza dos pilas AAA/R03.

2. Si el control remoto no va a utilizarse por un largo período de tiempo, quitá las pilas del mismo.

3

Cómo utilizar tu Aspiradora robot Coop

1. Antes de empezar:

1. Ubicá la Base para la carga de batería y conectá el adaptador.

La luz de señal de la base parpadeará.
Importante:

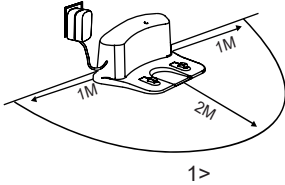

Colocá la Base para la carga de batería contra una pared, y despejá la zona. Un metro hacia cada lado, y dos metros hacia adelante.

2. Deslizá la perilla de encendido ubicado debajo de la aspiradora Coop en posición ON.

El botón se iluminará.

(Si transcurridos 15 minutos no se programa ninguna operación, la aspiradora se pondrá en modo de reposo).

Nota:

- Mantené la perilla de encendido en la posición ON.
- Si se apaga la aspiradora desde la perilla de encendido, la programación de funciones no se guardará.

Precaución:

Antes de cargar la batería de la aspiradora, asegurate de que la perilla de encendido se encuentre en posición ON, de otra manera no se cargará.

3. Cargá la aspiradora como se indica en la imagen inferior

- Conectá el enchufe a una toma eléctrica
- Presioná el botón del control remoto para hacer que la aspiradora Coop vuelva a la base de carga de batería.

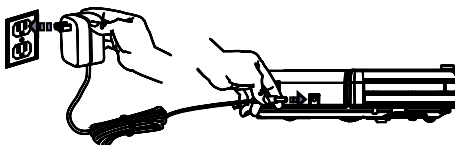

Para extender la vida útil de la batería:

Antes del primer uso, cargá la aspiradora durante 12 horas. Cuando la carga esté completa la luz del

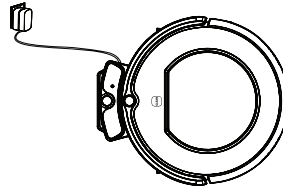

botón se pondrá de color verde.

En el uso cotidiano, se recomienda guardar la aspiradora en la base de carga de batería, conectada.

Si la aspiradora no va a ser utilizada por un período largo de tiempo, cargá la batería totalmente, apagá la aspiradora utilizando la perilla ubicada en la parte inferior, quitá la batería y guardala en un lugar seco y fresco.

4. Carga automática

La aspiradora Coop volverá automáticamente a la Base para carga de batería cuando el nivel de carga de batería sea bajo.

2. Funciones:

Reposo: la aspiradora Coop estará quieta, con la luz del botón apagada y la perilla de encendido en ON.

Selección: la aspiradora Coop estará quieta, con el botón parpadeando con luz verde.



Limpieza: la aspiradora Coop se encontrará en marcha, con el botón iluminado o parpadeando.

1. Comenzar:

A. Asegurate de que la Perilla de encendido ubicada en la parte inferior se encuentre encendida (ON);

B. Presioná el Botón de la aspiradora Coop o del Control remoto.

Nota:

Si la aspiradora Coop se encuentra en Modo Reposo, presioná el Botón  para activar la aspiradora Coop; luego presioná nuevamente el Botón  para comenzar a limpiar automáticamente.

2. Pausa:

Presioná el Botón  sobre la aspiradora Coop o del Control remoto para cambiar del Modo Limpieza al Modo Selección.

Nota:

Cuando la aspiradora Coop se encuentre en Pausa, presioná  para reiniciar el Modo Limpieza.

3. Reposo:

Para pasar del Modo Selección al Modo Reposo:

A. Mantené presionado el Botón  sobre la aspiradora Coop por 3 segundos.

B. Pasados los 15 segundos sin presionar ningún comando, el dispositivo entrará al Modo Reposo automáticamente.

3. Programación de Limpieza:

Podés configurar tu aspiradora Coop para limpiar en una hora programada.

Configurar el horario del reloj

1. Apuntá el Control remoto hacia la aspiradora Coop (asegurate de que la Perilla de encendido debajo del dispositivo se encuentre encendida).

2. Presioná el botón de Reloj, usá los botones direccionales para configurar la hora.

3. Presioná nuevamente el ícono de Reloj para salvar la configuración. Para cancelar, colocá la hora en "00:00".

Configurar la Programación de Limpieza

La aspiradora Coop comenzará el Modo Limpieza dentro de un horario programado, a menos que la Perilla de encendido esté en Modo OFF.

1. Apuntá el control remoto hacia la aspiradora.

2. Presioná el Botón Plan, usá los botones direccionales para configurar la hora programada deseada.

3. Presioná nuevamente el ícono de Plan para guardar la configuración. Para cancelar, colocá los

números en "00:00".

*Cuando configures el horario o la programación, la operación se confirmará al sonar un beep desde la aspiradora. Si no escuchás ningún sonido, la configuración no será aceptada.

4. Modo Limpieza:**1. Limpieza automática**

La aspiradora limpiará el cuarto automáticamente adaptándose al lugar.

Nota: presioná el Botón  sobre la aspiradora o el control remoto para empezar el modo Limpieza Automática.

2. Limpieza de Área

Colocá la aspiradora Coop cerca del área que desees limpiar y presioná el Botón  en el control remoto para comenzar la Limpieza.

Nota: si seleccionás el modo Limpieza de Área manualmente, presioná el Botón  para finalizar.

3. Limpieza de esquinas

Colocá la aspiradora Coop cerca de una pared o esquina y presioná el Botón  en el control remoto para comenzar el modo Limpieza de esquinas.

Nota: si seleccionás el modo Limpieza de Esquinas manualmente, presioná el Botón  para finalizar el modo, o terminará automáticamente cuando la aspiradora encuentre la Base para carga de batería.

5. Mantenimiento

1. Limpieza de cepillos

Limpiá los cepillos cuando se encuentren sucios o reemplazalos si se encuentran rotos.

Nota: antes de reemplazar los cepillos, verificá que la letra "L" o "R" del cepillo, coincida con la letra "L" o "R" debajo de tu aspiradora Coop

2. Limpieza de recipiente recolector de residuos y filtro

Vaciá y limpiá el recipiente recolector de residuos después de cada uso.

Luego de vaciar el recipiente recolector de residuos, controlá si hay residuos atascados en la boca de aspirado y límpialo.

Lavá con agua el filtro de aire HEPA después de 15-30 días de uso.

Después del lavar el filtro de aire HEPA y el filtro de aire primario, dejar secar.

No vuelvas a instalarlos hasta que se encuentren completamente secos.

Si necesitás reemplazar el recipiente recolector de residuos y/o los Filtros primario y HEPA, por favor contactate con el Servicio Técnico autorizado de Coop más cercano (ver listado de Servicios Técnicos adjuntos en el envase).

3. Limpieza de Sensores de límites y Conector de Carga de Batería

Limpiá suavemente los sensores de límites y los conectores de carga de batería con un paño suave y seco.

Nota: los conectores de carga de batería de la Base para carga de Batería deben limpiarse si se encuentran sucios.

4

Solución de problemas

Solución de problemas

Cuando la aspiradora Coop detecte algún error en su sistema, lo notificará por medio de un beep.

NO.	Beeps	Causa	Solución
01	●	Ruedas o cepillos fallan	Controlá las ruedas y los cepillos.
02	● ●	Sensores de límite o protector de golpes fallan	Limpiá los sensores de límite, sacudí ligeramente el protector de golpes y controlá que no se encuentre atascado algún residuo.
03	● ● ●	Aspiradora atascada	Mové la aspiradora y volvé a comenzar.

Advertencia: tu aspiradora Coop posee tecnología IR para la detección de abismos. Esta tecnología no reconoce el color Negro en los pisos, también puede llegar a interferir en el correcto funcionamiento de dichos sensores pisos con mucho brillo, con mucho reflejo de luz o muy oscuros.

Nota: si aún no lográs solucionar el problema, por favor seguí las siguientes indicaciones:

1. Reiniciá la aspiradora presionando el botón de encendido debajo de la aspiradora.
2. Si luego de reiniciar no se soluciona el problema, por favor contactate con el Servicio Técnico autorizado de Coop más cercano (ver listado de Servicios Técnicos adjuntos en el envase).



Más confiable, más accesible



No tires el envase y el manual a la basura. Llévalos al Punto Limpio de Reciclado de tu localidad, ya que se pueden Reciclar y Reutilizar.

Te sugerimos que si alguna vez decidís no utilizar más o tirar este electrodoméstico y aún funciona, lo dones a una persona, familia o entidad social que lo necesite, ya que seguramente le continuará dando uso.

Si por el contrario este producto no funciona más y no tenga arreglo, llévalo al Punto Limpio de Reciclado de tu localidad, debido a que muchos de sus componentes se pueden Reciclar y Reutilizar.

☎ 0 800 333 3443 | 📩 2914 06 2914 Mensajes

✉ holacooperativa@cooperativaobrera.coop

🌐 cooperativaobrera.coop

ENCONTRANOS TAMBIÉN EN:

📘 /LaCoopeAr

📺 /CooperativaObrera